

生産終了
Production end

オプション

EPROM 256 Kbit

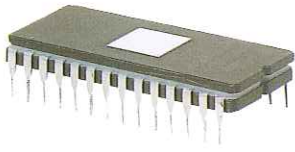

Optional parts for PV series are available.
● Use when changing the message on the PV series playback-only unit.
(When changing the message, use only the specified tools.)

● Two types of compact speakers are available.

PVシリーズにご使用いただけるオプションパーツです。
再生専用型PVシリーズのメッセージ変更用です
(お取り替えに際しては専用工具が必要となります。)
価格5,000円
※標準ライブラリーからのメッセージ録音代を含みます。
※標準ライブラリー以外のアナウンサーによるご指定のメッセージ録音も可能です。(別途料金)

スペースを選ばない
2タイプのスピーカー
を用意しています。

■スピーカユニット Speaker unit

型式 MODEL	最大入力 INPUT POWER	インピーダンス IMPEDANCE	価格 PRICE(YEN)
SPH-5E	5W	8Ω	11,000
SPB-3D	3W	16Ω	8,000



ホーンタイプ
スピーカ
SPH-5E

ボックスタイプスピーカ
SPB-3D

配線図

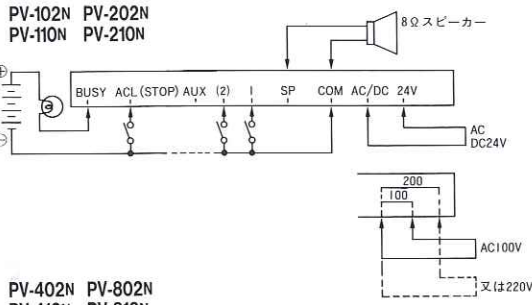

PV-402N PV-802N PV-410N PV-810N

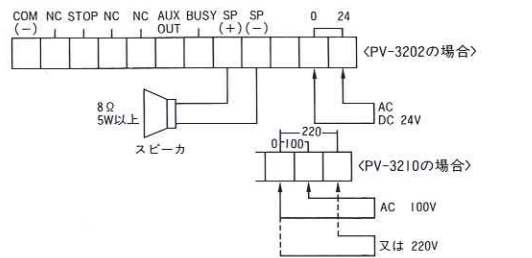

外観図

縦型

PV-102・202NT

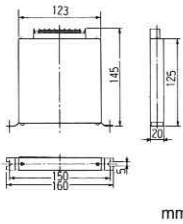

mm

PV-110・210NT

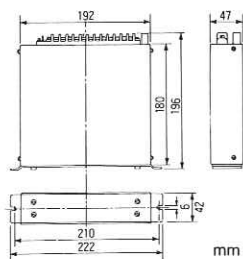

mm

PV-402・410・802・810NT

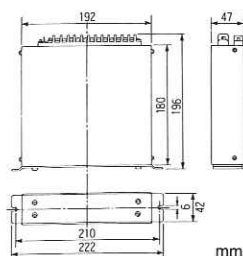

mm

横型

PV-102・202NY

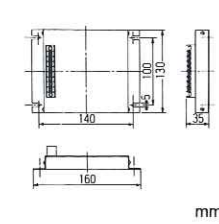

mm

PV-110・210NY

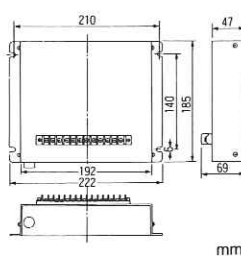

mm

PV-402・410・802・810NY

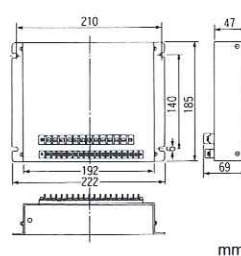

mm

音声合成ボード

Flexible, machine-mountable voice synthesizer board

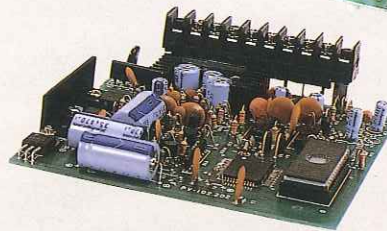

PV-3202PS型
PV-3202PB型

PV-102P型
PV-202P型

〈特長〉

- 広範囲の産業機器・設備・自動機器に組み込み可能なボードタイプです。
- 録音(ICへのメッセージ書込み)方式は、音質を重視したADM方式を採用しています。
- メッセージは、約3000種類の標準メッセージの中から任意にご指定いただけます。
- メモリーICにROMを採用しているので、メモリーバックアップ用バッテリーは不要です。
- その他、仕様はPV型と共通ですので、PV型をご参照ください。

■ A board model which can be mounted on a wide range of industrial machines, equipment, and automation devices.

■ The high-fidelity ADM system is used for storage of the message.

■ Choose from over 3,000 standard Japanese message library.

■ The message is stored on an ROM chip, so there is no need for a memory backup battery.

■ Other specifications are the same as those of the PV series.

配線図

PV-102P

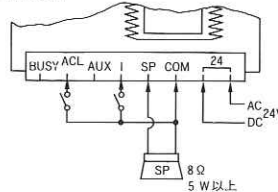

PV-202P

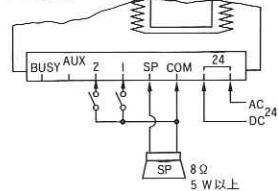

PV-402P・802P・3202PS

・ Sタイプ (1ビット入力)



・但し、402Pは4端子、802Pは8端子までです。

PV-3202PB

・ Bタイプ (バイナリー入力; P V-3202 P B)



・2Pコネクタ (電源)

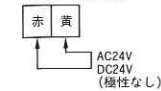

・9Pコネクタ



・20Pコネクタ (メッセージ選択端子)

※PV-202Pには5W以上ACL(STOP)入力は有りません。

(註) 電源でONした場合、誤動作する恐れがあります。

型式 MODEL	定格電圧 RATED VOLTAGE	入力 INPUT	出力 OUTPUT	接点容量 OUTER CONTACT CAPACITY	音量調節	音声メモリー	ビットレート	アンプ出力 (8Ωスピーカ) 接続	チャンネル スタート入力	価格
PV-102P	AC/DC24V (兼用)	チャンネルスタート入力 ストップ入力 (無電圧接点 又はオープン コレクタ入力)	AUX出力 (600mV, -20 dB); BUSY出力 (最大負荷24 V/300mA)	10mA 以上	半固定ボリューム付 (基板上)	256Kbit×2個	32Kbit/sec	5W	1ビット入力 (優先順位付)	17,900
PV-202P										25,900
PV-402P										32,900
PV-802P										34,900
PV-3202PS						256Kbit×4個			30,900	
PV-3202PB								バイナリー入力	30,900	

※上記の事項は、標準仕様です。上記以外の特注についても様々な対応が可能です。

標準価格にメモリーIC(EPROM)は含まれません。