

## プラットフォームブラケット

[PLATFORM BRACKET]

Model SZ-100

取扱説明書  
[INSTRUCTION MANUAL]

本製品は、適合機種（LS7 等）と組み合わせて使用し、取り付け位置を高くするためのオプションパーツです。

[This product is an option part compatible with the model LS7, as an attachment to increase its height.]

色 [Color]	SZ-100	オフホワイト [Off-White]
	SZ-100D	オフダークグレー [Dark Gray]
	SZ-100S	シルバー [Silver]

適合機種 [Corresponding Model]	LS7
----------------------------	-----

〈注〉1. 適合機種は 2011 年 5 月現在のものです。最新の適合機種は弊社 HP にてご確認ください。

[This option part will be in effect as of May, 2011. To verify the latest compatible options and model, please visit our homepage.]

2. ご使用にあたっては、適合機種の取扱説明書などを必ずご覧ください。

[Be sure to read the instruction manual included with the LS7 product in addition to this manual.]

## 1 各部の名称と寸法 [Part Names and Outer Appearance]

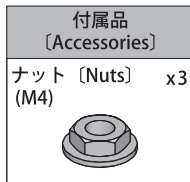
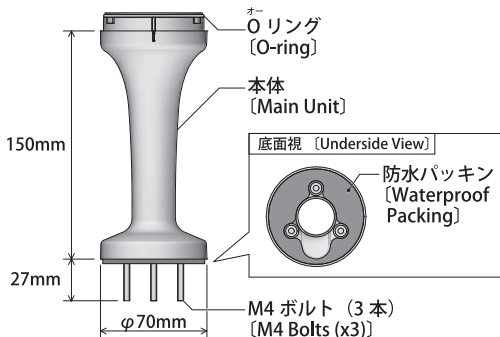

## 2 取り付け方法 (Installation)

### ⚠ 注意

取り付け場所は、以下を満たすようにしてください。

- ・振動が少ないこと
- ・十分な強度があること
- ・平らな場所であること

製品は必ず直立状態で取り付けてください。

Oリングおよび防水パッキンを外さないでください。防水性能が低下します。

LS7を組み合わせる場合を例に、取り付け方法を記載しています。

### 1 製品の取り付け位置を確認する

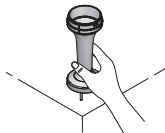

#### ポイント

- ・特に以下のことを確認してください。
- ・他の物と干渉しないか
- ・配線の取り出しができるか
- ・取り付けの方向

### 2 取り付け穴・配線穴にマーキングする

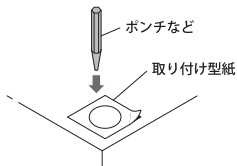

取り付け型紙を使用して、ポンチなどで穴加工する箇所にマーキングしてください。

#### ポイント

- ・取り付け型紙については、組み合わせて使用する製品の取扱説明書をご覧ください。

### 3 取り付け穴・配線穴を開ける

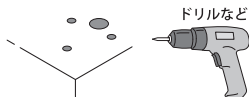

ドリルなどで、取り付け穴および配線穴を開けてください。

### 4 プラットフォームブラケットを取り付ける

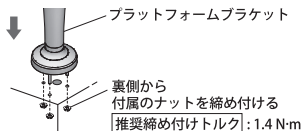

裏側から付属のナットを締め付ける

推奨締め付けトルク: 1.4 N·m

### 5 LS7からマウントを取り外す



#### ポイント

- ・マウントの取り外しについてはLS7取扱説明書の「スタックブル構造について」をご覧ください。
- ・プラットフォームブラケットを使用する場合、マウントは使用しません。

### 6 LS7本体を組み付ける

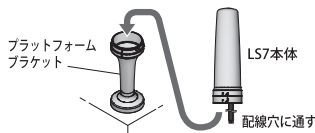

リード線を配線穴に通し、LS7本体をプラットフォームブラケットに取り付けてください。

#### ポイント

- ・プラットフォームブラケットへの取り付けについては、LS7取扱説明書の「スタックブル構造について」をご覧ください。
- ・リード線やケーブルを噛み込まないように注意してください。
- ・LS7本体とプラットフォームブラケットの組み付けは、「カチッ」と音がするまで確実に行ってください。

## ⚠ CAUTION

- The following requirements are necessary for proper installation.
- Install the signal tower where excessive vibration is not present.
  - Install the signal tower on a sturdy surface.
  - Install the signal tower on a level surface.

Install the signal tower in an upright position.

To ensure the waterproofing performance of this product, do not remove the O-ring or the waterproof packing.

The following is an example on how to mount the platform bracket with the LS7.

### 1 Verify the signal tower installation position.

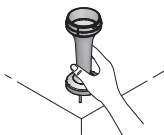

#### Point

- Please check the following things before mounting.
  - Does it interfere with any obstacles?
  - Can wiring extraction be performed?
  - Is the attachment direction sufficient?

### 2 Marking holes for wiring and installation.

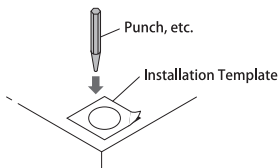

Use the installation template included to mark the holes with a punch for drilling.

#### Point

- Please refer to the instruction manual for the LS7 in combination with this manual for the included paper pattern.

### 3 Making the installation and wiring holes.



Use a drill to make the mounting and distribution hole.

### 4 Place the bracket in the installation holes.

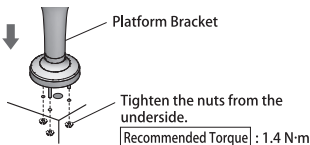

### 5 Remove the signal tower from the mount.



#### Point

- Refer to "4 Stackable Tower Construction" section of the LS7 instruction manual for details on how to remove the mount.
- When using the platform bracket, do not use the mount.

### 6 Attach the LS7 main unit to the bracket.

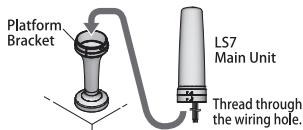

Thread the lead wires through the platform bracket and wiring hole, before installing the main unit to the bracket.

#### Point

- When attaching the bracket, Refer to "4 Stackable Tower Construction" section of the LS7 instruction manual.
- Be careful not to pinch the lead wires or cable.
- The attachment of the LS7 Main Unit and platform bracket is secured when a "click" sound is heard.

### 3 仕様 (Specifications)

取り付け指定 〔Installation Location〕	質量〔Mass〕
	本体 〔Main Unit〕
屋内専用 〔Indoor use only〕	85g±10%

世界中に「安心・安全・楽々」をお届けする

株式会社 **パトライト**

J2F

[www.patlite.co.jp](http://www.patlite.co.jp)

〔受付〕月～金 9:00～17:00

土・日・祝日・当社休業日を除く

●技術・修理相談窓口 (無料) :0120-497-090

※ご注文・価格・納期等は、販売店または各営業所拠点にお問い合わせください。

## PATLITE Corporation

G2J

**PATLITE Corporation** ※Head office

■ [www.patlite.com/](http://www.patlite.com/)

**PATLITE (U.S.A.) Corporation**

■ [www.patlite.com/](http://www.patlite.com/)

**PATLITE Europe GmbH** ※Germany

■ [www.patlite.eu/](http://www.patlite.eu/)

**PATLITE (SINGAPORE) PTE LTD**

■ [www.patlite-ap.com/](http://www.patlite-ap.com/)

**PATLITE (CHINA) Corporation**

■ [www.patlite.cn/](http://www.patlite.cn/)

**PATLITE KOREA CO., LTD.**

■ [www.patlite.co.kr/](http://www.patlite.co.kr/)

**PATLITE TAIWAN CO., LTD.**

■ [www.patlite.tw/](http://www.patlite.tw/)

**PATLITE (THAILAND) CO., LTD.**

■ [www.patlite.co.th/](http://www.patlite.co.th/)

**PATLITE MEXICO S.A. de C.V.**

■ [www.patlite.com.mx/](http://www.patlite.com.mx/)

最新の製品情報などがホームページでご覧になれます。

[www.patlite.co.jp](http://www.patlite.co.jp)

The latest product information can be viewed  
on our company's website.

[global.patlite.com](http://global.patlite.com)

〈注〉寸法・仕様および構造などは、改善のため予告なく変更することがあります。

(Note) Dimensions, specifications and structure are subject to change for improvement without notice.